

**KAŻDA  
PRZESTRZEŃ  
PRACUJE  
LEPIEJ**



**1** ROZUMIEMY, JAK WAŻNE JEST UMIEJĘTNE  
ZAPROJEKTOWANIE PRZESTRZENI  
**I DOPASOWANIE JEJ DO RÓŻNYCH  
STREF ŻYCIA W DOMU**



Ważne, by przestrzeń wokół Ciebie była jednocześnie:

- funkcjonalna
- pojemna
- dostępna
- bezpieczna



**2** WIEMY, ŻE **MEBLE CIĘŻKO PRACUJĄ,**  
DLATEGO PRZYGOTOWUJEMY JE  
**DO CIĄGŁEGO RUCHU**



Nasze produkty sprawiają,  
że meble są gotowe do  
wykonywania każdej pracy:

- dźwigania
- otwierania i zamykania
- podnoszenia, opadania
- wysuwania, przesuwania
- przechowywania

**3** DBAMY, BY NASZE ROZWIĄZANIA POZWALAŁY  
NA PROJEKTOWANIE PRZESTRZENI **ZGODNIE**  
**Z INDYWIDUALNYMI WYMAGANIAMI**  
**I POTRZEBAMI LUDZI**



Dążymy do rozwiązań,  
które:

- zwiększają dostępność  
przestrzeni
- likwidują ograniczenia
- zwiększają swobodę  
ruchu

**4** PROJEKTUJEMY TAK, BY NASZE SYSTEMY  
SPRAWDZAŁY SIĘ NAWET W **NAJBARDZIEJ**  
**WYMAGAJĄCYCH, NIETYPOWYCH**  
**REALIZACJACH**



Nasze systemy  
zapewniają:

- najwyższą precyzję  
ruchu
- perfekcyjne  
dopasowanie
- wyjątkową jakość  
i estetykę

**5** **WSPIERAMY RZEMIOSŁO,**  
PODNOŚCĄC MOŻLIWOŚCI PROJEKTOWE,  
BY W EFEKCIE **PRZESTRZEŃ**  
**PRACOWAŁA LEPIEJ**



- prowadzimy  
szkolenia  
dla stolarzy
- doradzamy  
projektantom  
i architektom

# IDEA KUCHNI HÄFELE

Tajemnica idealnej kuchni kryje się w dobrym zaprojektowaniu wszystkich stref roboczych, dlatego marka Häfele stworzyła koncept systemów kuchennych, uwzględniający funkcjonalne wymogi każdej z tych stref.

Dzięki rozwiązaniom dedykowanym poszczególnym strefom, kuchnia ma szansę stać się miejscem zdecydowanie bardziej przestrzennym, pojemnym, ergonomicznym i komfortowym.

Z nami każda przestrzeń pracuje lepiej.

## STREFA PRZECHOWYWANIA

Miejsce na przedmioty codziennego użytku, idealne na przechowywanie podstawowych sprzętów i naczyń, dzięki:

- łatwo dostępnym i pojemnym szafkom
- podzielnym szufladom
- systemowi niskiego cargo



## STREFA ZAPASÓW

Tutaj gromadzone są wszystkie produkty na zapas, które potrzebują:

- lodówki
- zamrażarki
- szafki spiżarnianej

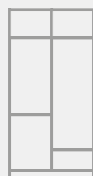

## STREFA ZMYWANIA

Strefa mycia, obierania, czyszczenia i sortowania, a w niej:

- zlewozmywak
- zmywarka
- miejsce na detergenty
- kosze do segregacji śmieci i odpadów

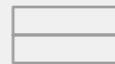

## STREFA PRZYGOTOWYWANIA

Centralne miejsce w każdej kuchni, w którym odbywają się najważniejsze prace. Dlatego tak istotne są tu:

- blat roboczy
- szuflady na sprzęt i akcesoria
- szuflady na przyprawy i półprodukty
- gniazda elektryczne



## STREFA GOTOWANIA I PIECZENIA

Przestrzeń dedykowana finalnym czynnościom kulinarnym, która powinna być wyposażona w:

- szafki na garnki i naczynia do pieczenia
- piekarnik
- płytę grzejną
- kuchenkę mikrofalową

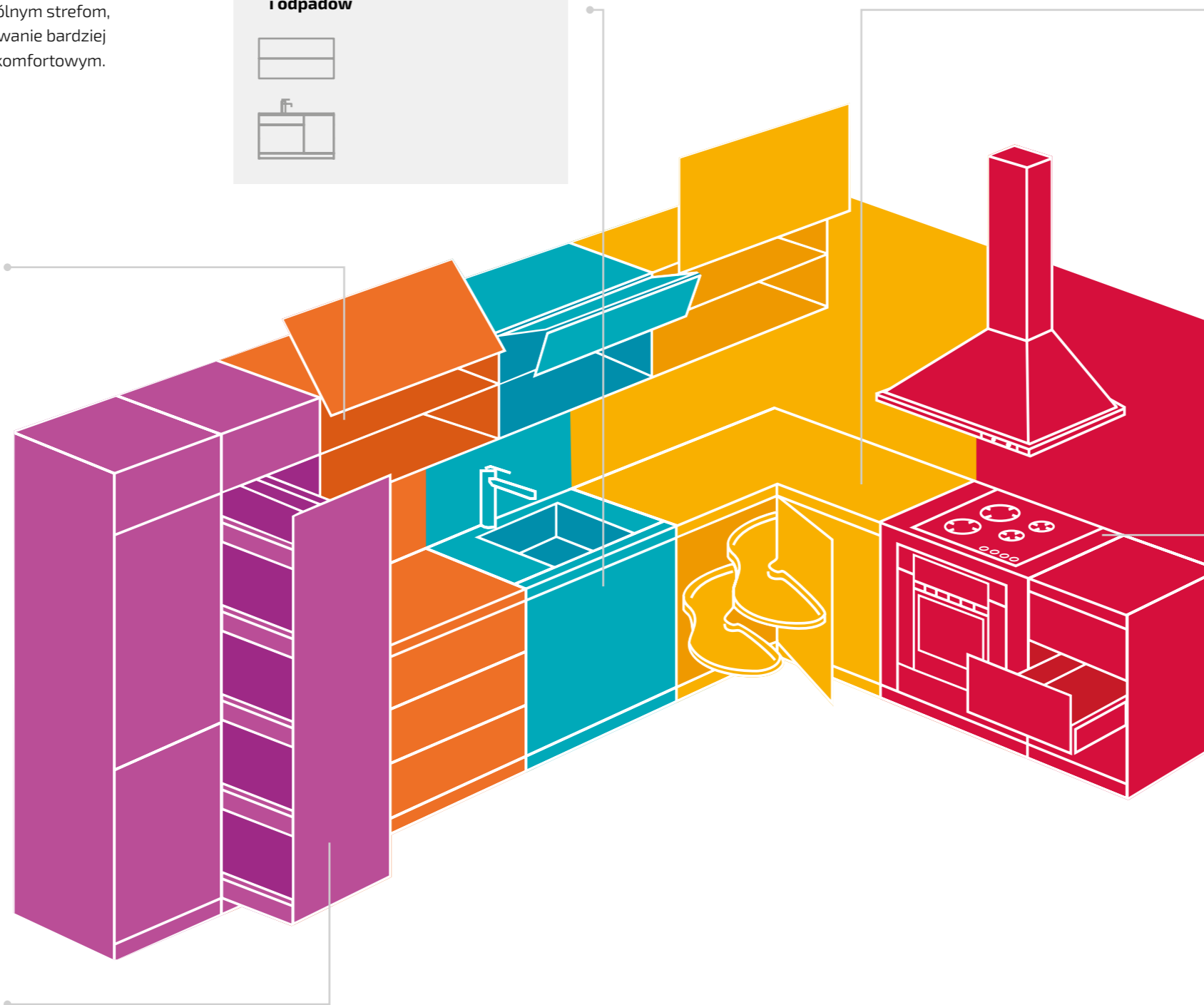



# 01

+

PRZYGOTOWYWANIE



12



# 02

+

PRZECHOWYWANIE



22



# 03

+

GOTOWANIE  
I PIECZENIE



32



# 04

+

ZMYWANIE



42



# 05

+

ZAPASY



50



# 06

+

PRODUKTY  
HÄFELE

60

# PRZYGOTOWYWANIE

HÄFELE

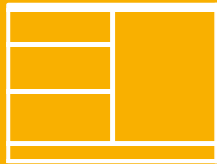

## SYSTEMY DEDYKOWANE

---

SZUFLADA MOOVIT MX DO 30 KG

---

PODNOŚNIK FREE FLAP

---

PODNOŚNIK FREE SWING

---

BLAT WYSUWANY

---

PÓŁKA NAROŻNA – NINKA ECO ½

---

ELEKTRYCZNE GNIAZDO WYSUWANE

---

# PRZYGOTOWYWANIE



## ◀ TU ZAWSZE COŚ SIĘ KROI

Dlatego w pobliżu blatu powinny znaleźć się deski do krojenia, noże i miski, drobne AGD. Szczególne znaczenie mają: funkcjonalność szuflad, komfort korzystania z szafek, łatwy dostęp do prądu. W niewielkiej kuchni niezbędne okażą się rozwiązania poszerzające przestrzeń roboczą. Aby przygotowania do posiłku szły jak po maśle.

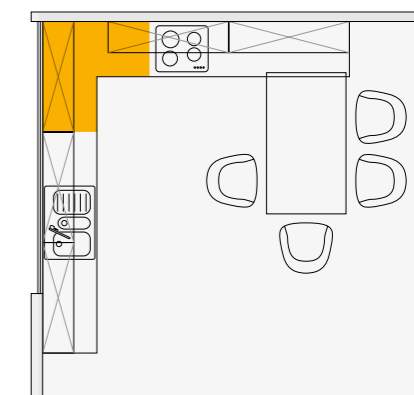

➔ ZOBACZ NASZE FUNKCJONALNE POMYSŁY





**Frunie ponad korpus**

► **PODNOŚNIK  
FREE FLAP**

**Rozmiar XS.** Niewielkie wymiary podnośnika pozwalają zastosować go w płytkich szafkach, już od 11 cm głębokości.

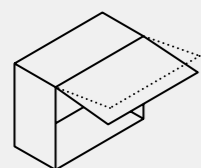

Więcej o podnośnikach » s. 68



► **PODNOŚNIK  
FREE SWING**

**Zatrzyma się w dowolnym miejscu.**  
Dzięki temu front zawsze masz w zasięgu ręki i już nie musisz odchyłać się do tyłu. Otwierasz bez dodatkowego wysiłku. Nawet ciężkie fronty unoszą się z lekkością.

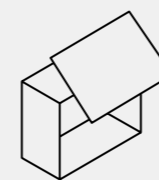

Więcej o podnośnikach » s. 68





## ► SZUFLADA MOOVIT MX

**Udźwig do 30 kg.** Pełny wysuw i 100% dostępności. Dzięki relingom zmieścisz mikser, blender, toster i wiele innych wyższych sprzętów. Prowadnice Matrix z cichym domykiem to pełna kontrola szuflady nawet przy całkowitym załadunku.

Więcej o szufladach » s. 63



## ► WYSUWANY STÓŁ

**60 kg udźwigu i 140 cm długości.**  
Dodatkowa przestrzeń na „specjalne żądanie”, która mieści się w szufladzie.

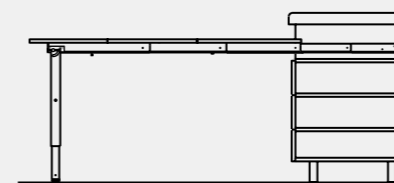

Więcej o wyposażeniu mebli kuchennych » s. 77



Stół  
w  
szufladzie



## ► PÓŁKA NAROŻNA NINKA ECO ½

**90° obrotu.** Wysuwna półka z mechanizmem obrotowym pozwala maksymalnie wykorzystać przestrzeń narożnej szafki, zapewniając swobodny dostęp do wszystkiego, co się w niej znajduje.

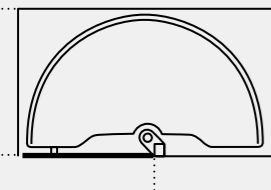

Więcej o wyposażeniu mebli kuchennych » s. 75



Równo z blatem

## ► GNIAZDO ELEKTRYCZNE I USB TWIST

**Jest, a nie przeszkadza.** Gniazdo łatwe do utrzymania w czystości, z funkcją zamknięcia w postaci obrotowej pokrywki.

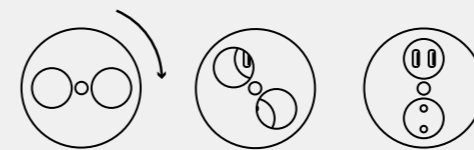

Więcej o wyposażeniu mebli kuchennych » s. 79

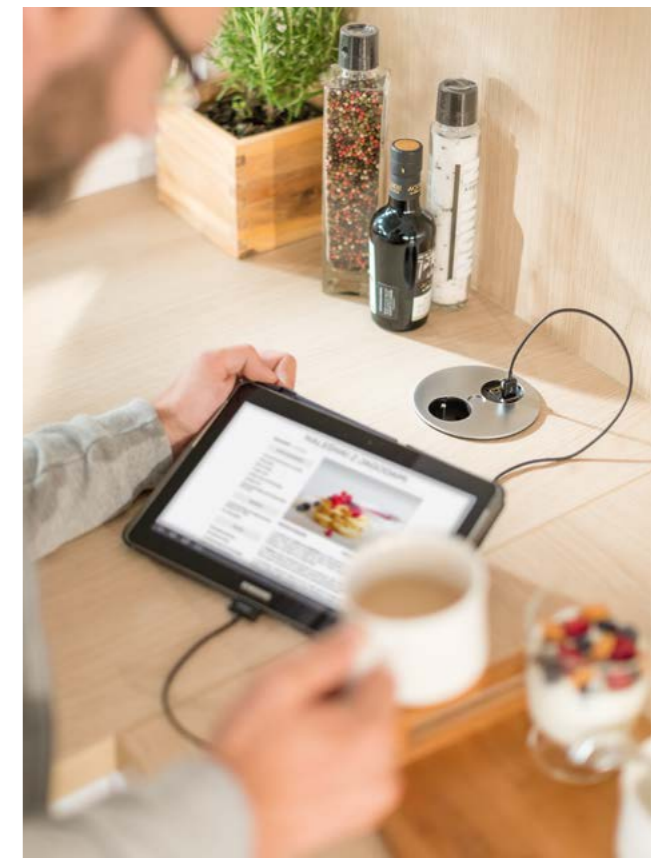

# PRZECHOWYWANIE

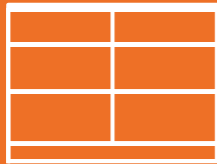

# no

HÄFELE

## SYSTEMY DEDYKOWANE

---

SZUFLADA MOOVIT MIX  
WKŁADY DO SZUFLAD  
PRZEGRODY DO SZUFLAD

---

PODNOŚNIK FREE FOLD

---

NISKIE CARGO

---

UCHWYTY I SYSTEM PUSH

---

OŚWIETLENIE LOOX LED  
POD SZAFKAMI  
W SZUFLADZIE

---

# PRZECHOWYWANIE



## ◀ WSZYSTKO W PORZĄDKU

To tutaj znajdą swoje miejsce codziennie używane akcesoria: od sztućców, przez naczynia, aż po zastawę stołową. Wszystko łatwo dostępne i odpowiednio uporządkowane, dzięki możliwości całkowitej aranżacji szafek i szuflad. Bo w kuchni porządek musi być.

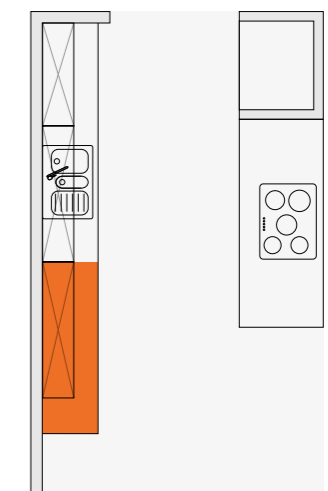

→ ZOBACZ NASZE FUNKCYJNALNE POMYSŁY

## ► WKŁADY DO SZUFLAD MOOVIT MX

**W najlepszym porządku.** Regulowane wkłady pozwalają dowolnie konfigurować wnętrze szuflady.

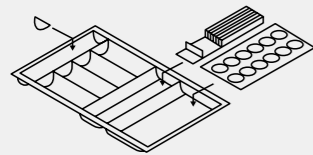

Więcej o szufladach » s. 64



## ► ORGANIZACJA SZUFLADY MOOVIT MX

**Indywidualny podział.** Regulowane ograniczniki powodują, że przechowywane produkty pozostają w stabilnej pozycji. Dzięki temu każda rzecz będzie zawsze na swoim miejscu. Idealne rozwiązanie do wyższych szuflad.

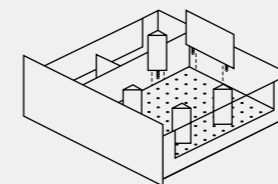

Więcej o szufladach » s. 64





## ◀ NISKIE **CARGO**

**Wąska szafka.** Dostępne w wersji 15 i 30 cm szerokości, pozwalają wykorzystać całą przestrzeń dolnych szafek. Zagospodarujesz nawet największe miejsca w swojej kuchni.

Więcej o wyposażeniu mebli kuchennych » s. 77



## ◀ PODNOŚNIK **FREE FOLD**

**Podnieś wysoki, nawet metrový front.** Jeden ruch ręką wystarczy, by unieść bardzo wysoki dwuczęściowy front, który może ważyć nawet 20 kg. Łatwo otrzymasz komfortowy dostęp do bardzo obszernej szafki.

Unieś  
ciężki  
front

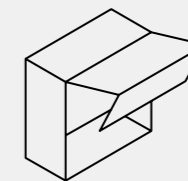

Więcej o podnośnikach » s. 69



## ► SYSTEM PUSH

**Tutaj uchwyt staje się zbędny.**

Otwarcie następuje przez naciśnięcie frontu.

Więcej o systemie Push » s. 71

## ▼ UCHWYTY

**W ukryciu.** Uchwyt wpuszczany we front lub aluminiowa listwa w korpusie to wygodne otwieranie i doskonały efekt wizualny bez zbędnych elementów.

Więcej o uchwytach » s. 84



Naciskasz  
i otwierasz



## ► OŚWIETLENIE LOOK LED W SZUFLADZIE I POD SZAFKAMI

**Jasno w każdym zakamarku.**

Światło w szufladzie, uruchamiane podczas otwierania i ledowe lampy pod górnymi szafkami rozjaśnią kuchnię w miejscach, w których najbardziej tego potrzebujesz.

Więcej o oświetleniu » s. 83





# GOTOWANIE I PIECZENIE

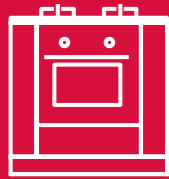

mo

HÄFELE

## SYSTEMY DEDYKOWANE

---

PÓŁKA NAROŻNA NUVOLA

---

SZAFKA NAROŻNA MONDO

---

SZUFLADA MOOVIT MX DO 50 KG

---

PODNOŚNIK FREE UP

---

GNIAZDO WYSUWANE ELEVATOR

---

OŚWIETLENIE LOOX

---

# GOTOWANIE I PIECZENIE



## ◀ GDY TEMPERATURA ROŚNIE, LICZY SIĘ CZAS

Tu wszystko dzieje się dynamicznie, jak w przepisie na ulubione danie. Dlatego tak bardzo liczy się miejsce na urządzenia grzewcze i błyskawiczny dostęp do garnków, naczyń, urządzeń oraz produktów.

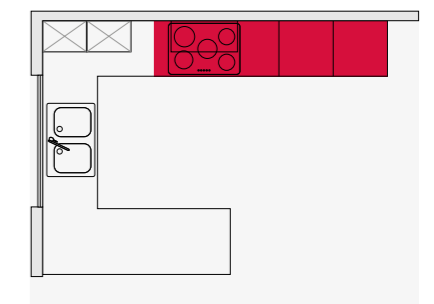

→  
ZOBACZ NASZE FUNKCJONALNE POMYSŁY

## ► PÓŁKA NAROŻNA NUVOLA

### Peten wysuw szafki narożnej.

100% dostępności przestrzeni, dzięki dwóm niezależnie wysuwnym półkom. Pomysł na ergonomiczne wykorzystanie pozornie niedostępnego miejsca.

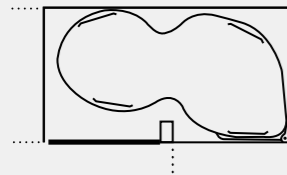

Więcej o wyposażeniu mebli kuchennych » s. 74



100%  
wykorzystanej  
przestrzeni



## ► SZAFKA NAROŻNA MONDO

**360° obrotu.** Specjalna budowa pozwala na pełen obrót całej półki, dając całkowity dostęp do przestrzeni narożnikowej. Dodatkowo, automatycznie domyka się po obrocie. Wygoda na okrągło.

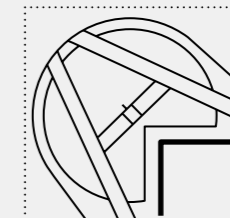

Więcej o wyposażeniu mebli kuchennych » s. 75



**Siła techniki.  
Udźwig  
do 50 kg!**

### ▲ SZUFLADA MOOVIT MX

**Kontrola ruchu i stabilność.**

Dzięki synchronizacji w prowadnicach Matrix i cichemu domykowi wszystko jest pod kontrolą, nawet przy dużych obciążeniach. I najważniejsze: szuflada ma fantastyczną pojemność i udźwig do 50 kg.

Więcej o szufladach » s. 64



### ▶ PODNOŚNIK FREE UP

**Zajmuje mało miejsca przed szafką.**

Front unosi się pionowo, równoległe do korpusu, szybko uwalniając całą zawartość szafki. Dodatkowo zatrzymuje się w dowolnym miejscu.



Więcej o podnośnikach » s. 69



## ► GNIAZDO WYSUWANE ELEVATOR

Dwa chowane gniazdko elektryczne w jednym miejscu to nowatorska odpowiedź na kuchenne zapotrzebowanie na energię.

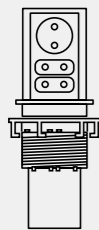

Więcej o wyposażeniu mebli kuchennych » s. 79



Pojawia się i znika



## ◀ OŚWIETLENIE PUNKTOWE LED

Precyzyjne i oszczędne doświetlenie blatów i szafek. Możliwość konfiguracji mocy i barwy światła. Usprawnienie kuchennych prac plus nieco klimatu. Rzecz jasna.



Więcej o oświetleniu » s. 83

# ZMYWANIE

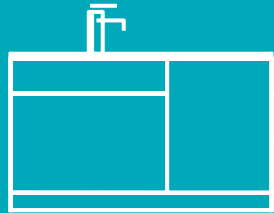

HÄFELE

## SYSTEMY DEDYKOWANE

---

SZUFLADA MOOVIT – SYSTEM BANIO

---

SEGREGACJA ODPADÓW

---

NISKIE CARGO

---

OŚWIETLENIE LOOX LED

---

# ZMYWANIE



## ◀ NA MOKRO I NA BŁYSK

Miejsce zwane „mokrą strefą”. To tu odbywa się mycie produktów, naczyń i akcesoriów kuchennych w trakcie przyrządzania posiłku, ale także po jego zakończeniu. Dlatego tak ważne jest dbanie o higienę i porządek, by kuchnia była na błysk.

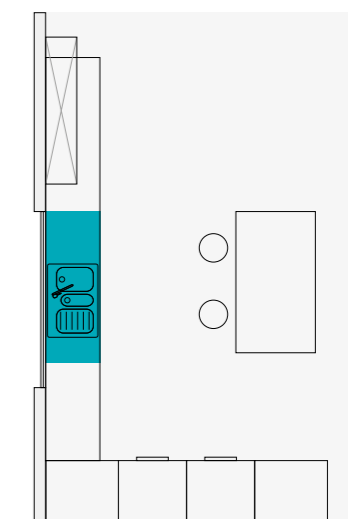

ZOBACZ NASZE FUNKCJONALNE POMYSŁY

## ▼ SYSTEM BANIO DO SZUFLAD MOOVIT MX

**Szuflada pod zlewem.** Dzięki ominięciu syfonu można wykorzystać zwykle niezagospodarowane miejsce pod zlewem. Detergenty i akcesoria do czyszczenia będą zawsze blisko i w idealnym porządku.

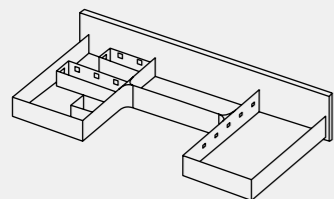

Więcej o wyposażeniu mebli kuchennych » s. 76



Multi-  
pojemnik



Wycięcie  
na syfon



## ◀ SORTOWNIK NA ŚMIECI

Pojemniki dające się aranżować według bieżących potrzeb. Każdy element jest autonomiczny i posiada składany uchwyt. Pokrywa sortownika może służyć jako dodatkowa półka na środki czystości.

Więcej o wyposażeniu mebli kuchennych » s. 78





## ◀ SORTOWNIK NA ODPADKI

**Sortownik z pokrywą.** Wysuwa się poza obrys szafki, łatwiej jest więc posortować odpadki. Dostępny w dwóch wariantach, z dwoma lub trzema pojemnikami. Żeby było czysto, musi być komfortowo.

Więcej o wyposażeniu mebli kuchennych » s. 78



Światło na fotokomórkę

## ▶ NISKIE CARGO

**Za jednym pociągnięciem.** System Cargo można wykorzystać do zagospodarowania zazwyczaj nieużytecznej przestrzeni, jaką jest bok szafki. Jedno pociągnięcie... i środki czystości już masz pod ręką.

Więcej o wyposażeniu mebli kuchennych » s. 77



## ▶ OŚWIETLENIE LED

**Wyjątkowo płaska lampa.** Dzięki swojej konstrukcji mieści się w korpusie szafki i prawie nie wystaje. Ukryty w dnie szafek bezdotkowy system oświetlenia diodowego zadziała na proste machnięcie. Rozwiązanie idealne, gdy dłonie są mokre albo ubrudzone od kuchennych prac.

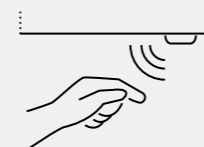

Więcej o oświetleniu » s. 83



# ZAPASY

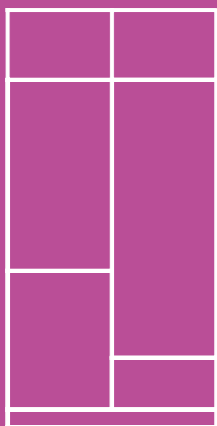

HÄFELE

## SYSTEMY DEDYKOWANE

---

### CARGO

ART. 253i

ART. 230i

---

### SZUFLADA MOOVIT MX DO 70 KG

---

### SZUFLADA W COKOLE

---

### ZAWIASY METALLA 315

---

### SYSTEM SKŁADANYCH FRONTÓW FINETTA SPINFRONT

---

### OŚWIETLENIE LOOX LED

TAŚMY LED

OŚWIETLENIE KIERUNKOWE

---

# ZAPASY



## ◀ DOBRZE MIEĆ COŚ NA ZAPAS

Miejsce na wszystko, co jest składowane „na teraz” i „na potem”. Strefa zapasów musi udźwignąć wszystkie stawiane jej wymagania – pojemność, łatwy dostęp do produktu i odpowiednie warunki przechowywania.

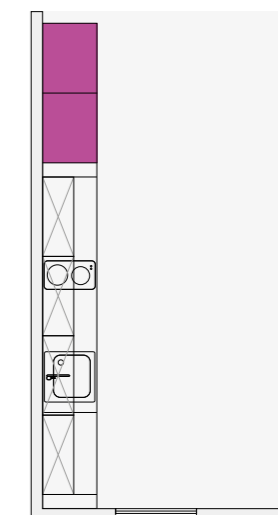

→ ZOBACZ NASZE FUNKCJONALNE POMYSŁY

## ► CARGO ART. 253i

**Na megazapasy.** Wysoki regał mieszczący 5 pojemnych koszy, w których możesz przechowywać większe ilości produktów spożywczych i sprzętów kuchennych. Nawet całkowicie obciążony otwierasz płynnym i lekkim ruchem.

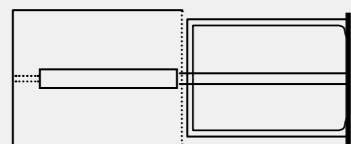

Więcej o wyposażeniu mebli kuchennych » s. 76



Podwójna  
zawartość  
na raz

## ◀ CARGO ART. 230i

**Dwa w jednym.** Podczas otwierania tylne półki przesuwają się do przodu, pozostałe zamontowane są na skrzydle szafki. Efekt? Megapojemność i wszystko dostępne na wyciągnięcie ręki.

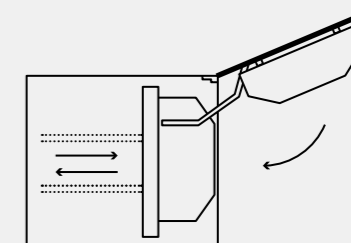

Więcej o wyposażeniu  
mebli kuchennych » s. 76





Udźwig  
do 70 kg

## ▶ ZAWIASY METALLA 315

Standardowe rozwiązanie zapewniające oszczędność miejsca i ciche, łagodne domykanie frontów szafek. Jeden system, wiele rozwiązań.

Więcej o zawiasach » s. 71



## ▲ SZUFLADA MOOVIT MX

**W pełni stabilna szuflada o potężnym udźwigu.** Wyposażona w prowadnice Matrix z hamulcem siły zamykania, zachowuje sztywność przy pełnym wysuwie i dużym obciążeniu. Można przechowywać tu ciężkie rzeczy i łatwo po nie sięgać.

Więcej o szufladach » s. 63

## ◀ SZUFLADA W COKOLE

**Najniższy poziom.** Doskonałe miejsce na całą zgrzewkę ulubionych puszek albo cięższe, ale rzadziej używane produkty. Przestrzeń wykorzystana do końca.

Więcej o wyposażeniu mebli kuchennych » s. 77



Łagodne  
domykanie



Kuchnia  
w szafie



▲ SYSTEM SKŁADANYCH  
FRONTÓW **FINETTA**  
**SPINFRONT**

Kuchnia ukryta za funkcjonalnym designem.  
Potrzebujesz – jest.  
Nie potrzebujesz – wystarczy złożyć i wsunąć fronty.

Więcej o systemach przesuwanych » s. 81



▶ **TAŚMY LED  
I OŚWIETLENIE  
KIERUNKOWE**

**Dyskretne oświetlenie.**

Sposób na wyjątkowy klimat i nastrój  
w kuchni. Pozwoli rzucić dyskretny blask  
na blaty kuchenne, szafki i półki  
z przyprawami.

Więcej o oświetleniu » s. 83



ZAPASY

# PRODUKTY HÄFELE

HÄFELE

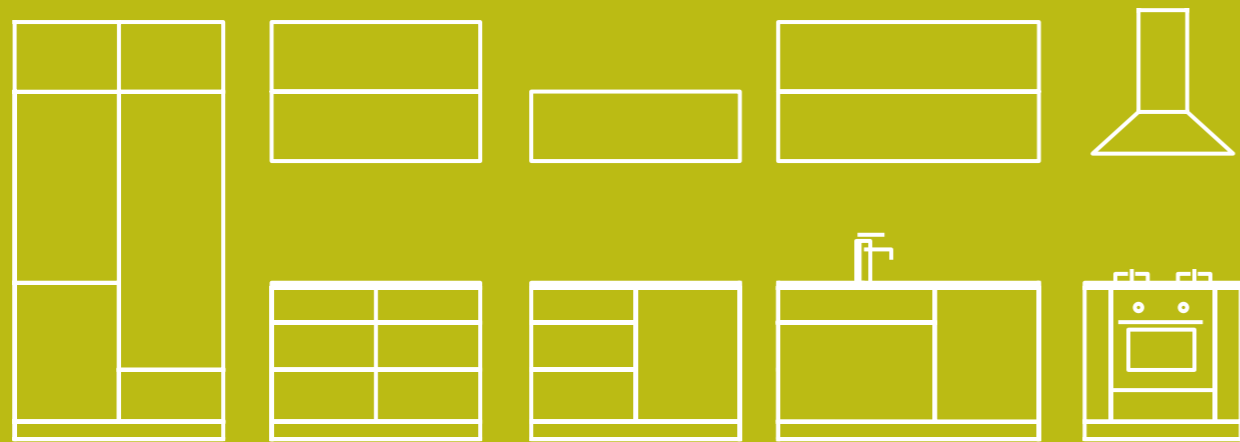

---

SZUFLADY I PROWADNICE

---

PODNOŚNIKI

---

ZAWIASY METALLA

---

WYPOSAŻENIE MEBLI KUCHENNYCH

---

SYSTEM FRONTÓW PRZESUWNYCH

---

OŚWIETLENIE

---

UCHWYTY

---

AKCESORIA MONTAŻOWE

---



Udźwig  
do 70 kg

## ► SZUFLADY MOOVIT MX

## ► PROWADNICE MATRIX

System szuflad dopasowujących się do potrzeb. Prowadnice Matrix zapewniają pełny wysuw i dużą nośność, a nowoczesny bok o płaskiej powierzchni od wnętrza szuflady pozwala na efektywniejsze gospodarowanie miejscem. Teraz przechowywanie to prawdziwa wygoda.

Systemowi dedykowane są przegrody i wkłady na sztucce, które idealnie zorganizują przestrzeń szuflady.

### ZALETY:

- płynny i pełny wysuw
- stabilność przy dużych obciążeniach
- duża pojemność
- nowoczesne prowadnice Matrix
- zintegrowany cichy domyk
- 5 kolorów boków
- duży wybór relingów i podwyższeń boków



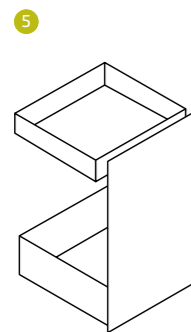
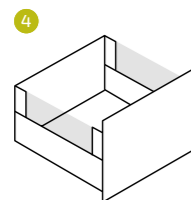
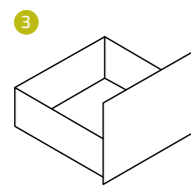
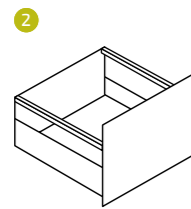
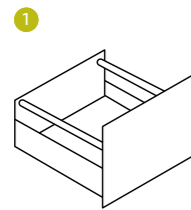

## ► BOKI

długość	<b>270 do 600 mm</b>
dwie wysokości boku	<b>60 i 92 mm</b>
kolory	szary, biały, antracytowy, brązowy, srebrny

## ► RELINGI

### MOŻLIWOŚĆ ZWIĘKSZENIA POWIERZCHNI UŻYTKOWEJ PRZY POMOCY:

- 1 okrągłego relingu
- 2 prostokątnego relingu
- 3 podwyższenia stalowego
- 4 podwyższenia szklanego
- 5 szuflad wewnętrznych

długość	<b>270 do 650 mm</b>
kolory	szary, biały, antracytowy, brązowy, srebrny

## ► WKŁADY DO SZUFLAD NINKA CONNECT

- indywidualne dopasowanie wkładów dzięki szerokiej możliwości aranżacji elementów Ninka Connect
- **system Connect** można stosować do wszystkich typów szuflad, niezależnie od zastosowanego systemu czy szerokości szuflady (minimalna szerokość **300 mm**)
- 4 warianty dostępne w kolorach: szary i antracyt
- zestawy można łączyć w przypadku szuflad szerszych niż **600 mm**
- każdy z czterech zestawów posiada matę antypoślizgową, która pozwala na wykorzystanie całej przestrzeni w szufladzie i jej łatwiejsze czyszczenie

## ► MATA ANTYPOŚLIZGOWA

- zapobiega przesuwaniu się elementów wewnątrz szuflady, zapewniając porządek i pomaga utrzymać czystość
- możliwość docięcia do wymiaru szuflady

kolory	czarny, biały, szary
--------	----------------------

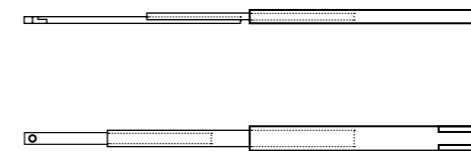
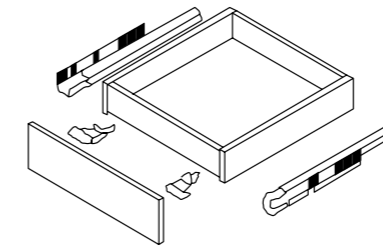

## ► PROWADNICE MATRIX

długość	<b>270 do 600 mm</b>
udźwig	<b>30, 50, 70 kg</b>

## ► PROWADNICA KRYTA DO SZUFLAD DREWNIANYCH

### FAVORIT

- pełen lub częściowy wysuw
- wersja z cichym domykiem
- długość **od 270 do 550 mm**

### FUTURA

- pełen wysuw
- wersja push-to-open
- długość **od 300 do 500 mm**

udźwig	<b>25, 30 kg</b>
--------	------------------

## ► PROWADNICA KULKOWA

- pełen wysuw
- wersja z zatrzaskiem w pozycji zamkniętej lub wersja z hamulcem
- montaż do boku – widoczny
- długość **od 250 do 550 mm**

udźwig	<b>30 kg</b>
--------	--------------

## ► PROWADNICA KULKOWA DO SPECJALNYCH ZASTOSOWAŃ

- cichy domyk
- samodociąg
- zatrzask w pozycji zamkniętej
- montaż do boku lub wersja montowana do dna

udźwig	<b>do 129 kg</b>
--------	------------------



Smuklejsze  
Prostsze  
Łżejsze

## ► PODNOŚNIKI FREE

Nowa definicja ruchu i estetyki. Z podnośnikami Free zarówno duże, jak i małe kłapy unoszą się lekko i płynnie. Ułatwiają dostęp do zawartości szafek, podnosząc komfort użytkowania kuchni. Wszystkie modele z funkcją zatrzymania w dowolnym miejscu. Zaślepki występują w kolorze białym i szarym.

### RODZINA PODNOŚNIKÓW FREE:

- Free Flap 1.7 i 3.15
- Free Flap H1.5
- Free Swing
- Free Fold
- Free Up

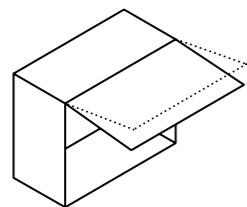

### ► FREE FLAP 1.7 i 3.15

- kompaktowe wymiary do korpusów o głębokości **od 109 mm**
- do frontów o grubości **do 28 mm**
- kąt otwarcia **90° i 107°** do klap o średniej, małej i dużej wysokości
- uniwersalne zaślepki do podnośników 1.7 i 3.15 (harmonijny wygląd wnętrza szafek)
- doskonale sprawdza się w połączeniu z maskownicami wieńca
- zajmuje mało miejsca przy ustawieniu na górze w pozycji otwartej
- push-to-open do frontów bezuchwytowych
- płynne i delikatne zamykanie

wersja	ciężar klapy	wysokość klapy
<b>1.7</b>	<b>0,6 do 14,7 kg</b>	<b>200 do 450 mm</b>
<b>3.15</b>	<b>2,6 do 27,3 kg</b>	<b>350 do 650 mm</b>

### ► FREE FLAP H1.5

- ekonomiczne rozwiązanie przy zachowaniu estetyki
- płynny ruch klapy
- jedno- (**do 600 mm** szerokości klapy) lub dwustronne zastosowanie
- 3 możliwe kąty otwarcia **75°, 90°, 110°**
- możliwość regulacji siły działania
- wymaga zawiasów puszkowych
- push-to-open do frontów bezuchwytowych

ciężar klapy	wysokość klapy
<b>0,7 do 21,8 kg</b>	<b>275 do 600 mm</b>

### ► FREE SWING

- elegancki przebieg ruchu
- do korpusów o głębokości **od 273 mm**
- równoległe otwieranie i wychylanie frontu ponad korpus
- omija profile wieńcowe i wierzchnie oprawy oświetleniowe
- nadaje się szczególnie do klap o dużych powierzchniach
- bardzo wygodny dostęp do zawartości szafek

ciężar klapy	wysokość klapy
<b>1,8 do 17,1 kg</b>	<b>370 do 800 mm</b>

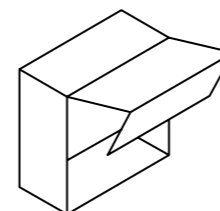
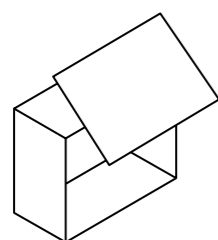

### ► FREE FOLD

- do korpusów o głębokości **od 288 mm**
- podnosi nawet metrowe fronty
- możliwość zastosowania frontów z łączonych materiałów
- przy otwieraniu zajmuje mało miejsca przed szafką i niewiele miejsca na górze
- regulacja siły podtrzymania w okuciu
- minimalna wielkość okucia
- cichy domyk
- wymaga zawiasów puszkowych i zawiasów łączących klapy

ciężar klapy	wysokość klapy
<b>2,2 do 20,9 kg</b>	<b>480 do 1040 mm</b>

### ► FREE UP

- do korpusów z nakładanymi frontami o głębokości **od 277 mm**
- możliwość montażu w korpusach **od 320 do 600 mm** wysokości
- podnoszenie równoległe z linią frontu
- zajmuje niewiele miejsca przed szafką
- tworzy „wnęki” w wysokich szafkach, np. na sprzęt elektryczny
- szerokie zakresy regulacji siły podnoszenia
- bardzo wygodny dostęp do zawartości szafek
- minimalna wielkość okucia
- cichy domyk

ciężar klapy	wysokość klapy
<b>1,6 do 19,6 kg</b>	<b>320 do 600 mm</b>



Niezbędne  
i niezawodne

## ► ZAWIASY METALLA

Dopasowane do każdego rodzaju mebla.  
Szybkie i wygodne w montażu.  
Bez nich się nie obędzie.

### ZALETY:

- wiele zastosowań
- łagodne i ciche zamykanie dzięki zintegrowanemu hamulcowi
- szybki montaż w wersji CLIP
- pełna oferta do rozwiązań specjalnych

### ► METALLA A

- podstawowy zawias puszkowy
- w wersji z samodociągiem

### ► METALLA SERIA 315

- podstawowy zawias puszkowy
- w wersji CLIP
- w wersji cichego domyku

### ► K-PUSH

- zatrzaski magnetyczne do frontów bezuchwytych
- odpowiednie do montażu w wąskich płaszczyznach półek i wieńców lub do montażu nawierzchniowego, w adapterze
- dwie długości tłoka
- kolor: biały, szary, antracytowy
- z magnesem lub odbojnikiem



Optymalne  
wykorzystanie  
miejsca

## ► WYPOSAŻENIE MEBLI KUCHENNYCH

Cała gama opracowanych na potrzeby kuchni rozwiązań, które sprawiają, że przestrzeń pracuje jeszcze lepiej. Z akcentem na precyzję ruchu i najwyższą jakość wykonania.

- Półka narożna Nuvola
- Szafka Mondo
- Ninka ECO ½
- Ninka ECO ¾
- Ninka ECO ¼
- Art. 230i
- Art. 253i
- Banio
- Stół wysuwany z szuflady
- Szuflada cokołowa
- Niskie Cargo 002i, 004i, 007i
- Ninka system 1dwa3
- Ninka system 1dwa4
- Ninka system 1dwa5
- Gniazdo elektryczne Twist
- Gniazdo elektryczne Elevator

## NOWOCZESNE SZAFKI NAROŻNE

Dzięki szafce Mondo i półkom wysuwным Nuvola, pozornie trudna do zagospodarowania strefa staje się wygodna i w pełni dostępna.

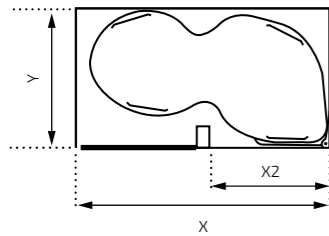

### ► PÓŁKA WYSUWNA NUVOLA

- komplet z dwoma lub jedną półką
- kolor dna: biały; reling: chrom polerowany
- wersja lewa i prawa
- włoski design, wysoka estetyka wykonania
- do każdego zestawu dołączony jest szablon do nawiercania pod prowadzenie półki oraz ramię

do korpusu  
o szerokości frontu **450, 500, 600 mm**

maksymalne  
obciążenie półki **20 kg**

wymagana głębokość  
szafki **490 mm**

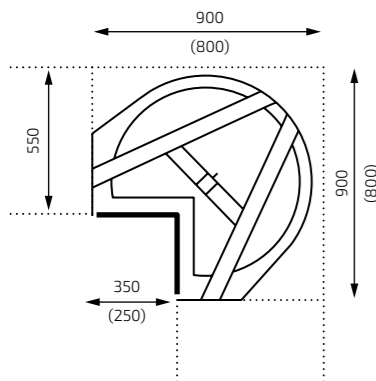

### ► SZAFKA MONDO

- fronty pod kątem 90°
- kolor: półki szare, korpus biały
- po naciśnięciu front chowa się w szafce i po pełnym obrocie ustawia się w pozycji wyjściowej
- półki z powłoką antypoślizgową
- szybki montaż drzwi
- możliwość regulacji drzwi w 3 płaszczyznach

wysokość korpusu **720, 760 mm**

szafka narożna  
o wymiarach **800 x 800, 900 x 900 mm**

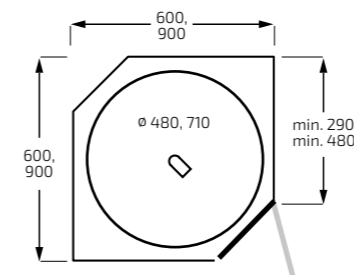
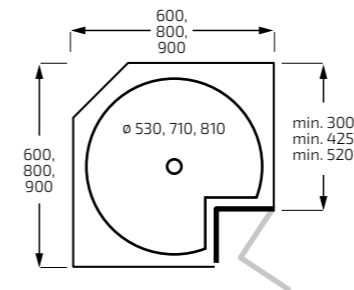
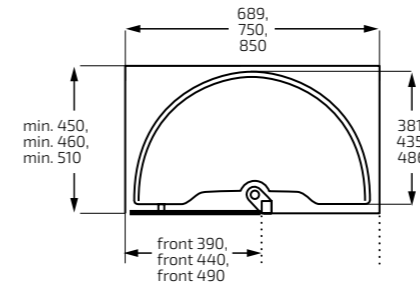

## ZALETY:

- dwa warianty kolorystyczne: szary i biały
- dzięki jednolitej konstrukcji półek ich czyszczenie jest bardzo łatwe
- optymalne wykorzystanie przestrzeni w szafce narożnej
- doskonały stosunek jakości do ceny
- półki wykonane z wysokiej jakości tworzywa sztucznego
- regulowana wysokość półek

### ► NINKA ECO 1/2

- komplet zawiera zabierak półki dolnej
- montaż do słupka
- półki niezależne

szerokość półki **686 mm 750 mm 850 mm**

min. głębokość korpusu **450 mm 460 mm 510 mm**

do szerokości korpusu **800 mm 900 mm 1000 mm**

min. szerokość frontu **390 mm 440 mm 490 mm**

udźwig **20 kg / półkę obrotową**

### ► NINKA ECO 3/4

- półki  $\varnothing$  530 mm (zależne) można stosować do szafek górnych
- półki  $\varnothing$  710 i 810 mm niezależne

do szafek narożnych  
o wymiarach **600 x 600, 800 x 800, 900 x 900 mm**

udźwig **20 kg / półkę obrotową**

### ► NINKA ECO 4/4

- półki zależne
- półki  $\varnothing$  480 mm można stosować do szafek górnych

do szafek narożnych  
o wymiarach **600 x 600, 900 x 900 mm**

udźwig **20 kg / półkę obrotową**

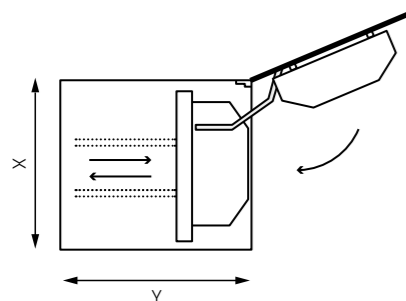

### ► ART. 230i

- kosz wysoki typu tandem
- kolor dna: biały; wykończenie: chrom polerowany
- cichy domyk
- ułatwia przechowywanie, wygodny dostęp do artykułów
- 12 koszy w zestawie

szerokość szafki **450, 600 mm**

minimalna wysokość korpusu **1800 mm**

minimalna głębokość korpusu **470 mm**

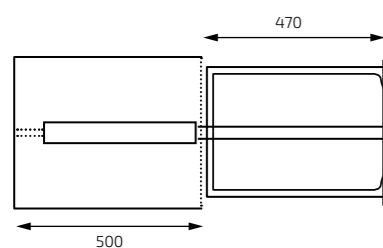

### ► ART. 253i

- cargo wysokie wysuwne do tzw. kominów
- kolor dna: biały; wykończenie: chrom polerowany
- cichy domyk
- ułatwia przechowywanie, wygodny dostęp do artykułów
- 5 koszy w zestawie

szerokość szafki **300, 400 mm**

wysokość korpusu dla frontu  
**300 mm: 1880-2180 mm**  
**450 mm: 1615-1915 mm**

udźwig **80 kg**

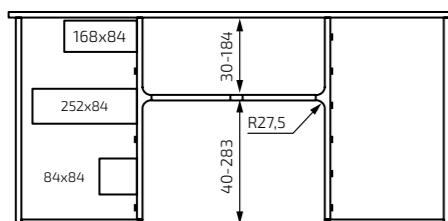

### ► BANIO

- system do szuflady podzlewozmywakowej umożliwia wykorzystanie przestrzeni dzięki ominięciu syfonu
- uniwersalne zastosowanie dzięki możliwości przycinania ramy H (dopasowanie długości i szerokości)
- szereg tworzywowych wkładek organizacyjnych
- kolor biały

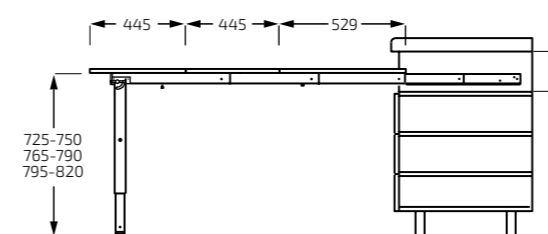
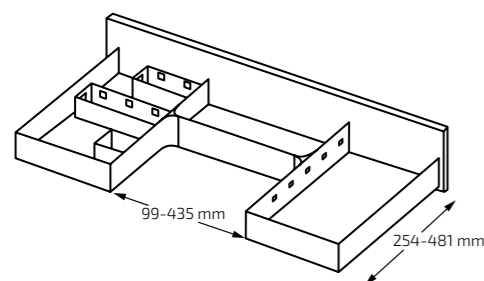

### ► STÓŁ WYSUWANY Z SZUFLADY

- może pełnić rolę stołu, jak i dodatkowego blatu, miejsce nawet dla 7 osób

szerokość korpusu **900 mm**

minimalna głębokość korpusu **560 mm**

długość po rozsunięciu **1400 mm**

dopuszczalne obciążenie **ok. 60 kg**

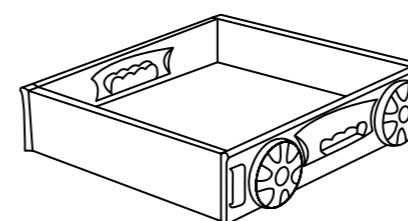

### ► SZUFLADA COKOŁOWA

- zaprojektowana do wykorzystania dodatkowej przestrzeni pod szafkami
- minimalna wysokość cokołu **120 mm**, maksymalna **180 mm**

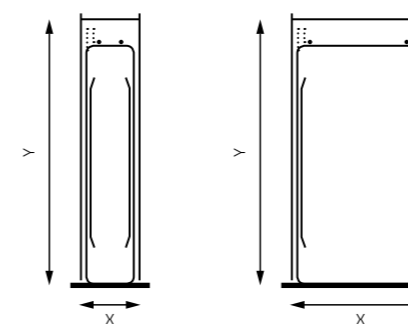

### ► NISKIE CARGO 002i, 004i

- kolor dna: biały; wykończenie: chrom polerowany
- pełny wysuw
- cichy domyk
- elegancki włoski design

szerokość korpusu **150, 300, 450 mm**

minimalna głębokość korpusu **500 mm**

udźwig **40 kg**

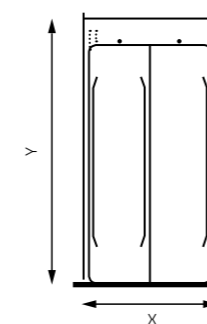

### ► NISKIE CARGO 007i

- kolor dna: biały; wykończenie: chrom polerowany
- pełny wysuw
- cichy domyk
- z materiałowym pojemnikiem na chleb

szerokość korpusu **300 mm**

minimalna głębokość korpusu **500 mm**

udźwig **40 kg**

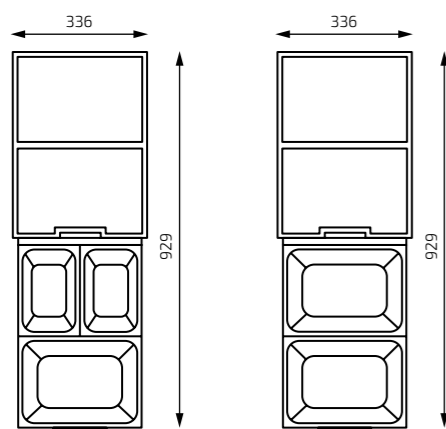

## SORTOWNIKI

### ► NINKA SYSTEM 1dwa3

- innowacyjny system rozkładanych kubków na śmieci
- gotowy zestaw wysuwny do przykręcenia do wieńca dolnego korpusu
- wersja z 2 lub 3 koszami
- wykonane z wysokiej jakości tworzywa sztucznego
- prowadnice stalowe

szerokość korpusu **400 mm**

głębokość **469 mm**

wysokość zabudowy **346 mm**

### ► NINKA SYSTEM 1dwa4

- pojemniki wkładane do szuflady
- dno z wypustkami sprawia, że pojemniki są doskonale spozycjonowane
- możliwość montażu w szafce ze zlewozmywakiem
- możliwość zastosowania pokrywek pojemników lub/i stałej półki
- możliwość swobodnego doboru pojemników na odpady w zależności od potrzeb użytkownika
- kolor szary

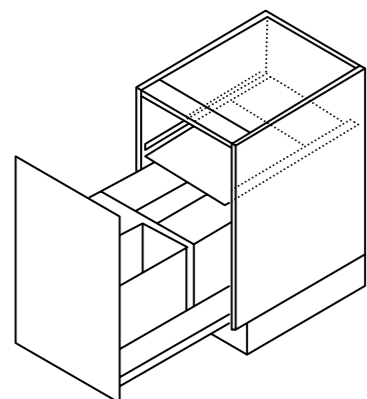

szerokość korpusu **400 do 900 mm**

wysokość pojemników **275, 310 mm**

### ► NINKA SYSTEM 1dwa5

- rama zawieszana na bokach szuflady **500 mm**
- pokrywa główna, pojemniki oraz opcjonalnie pokrywki
- kolor szary

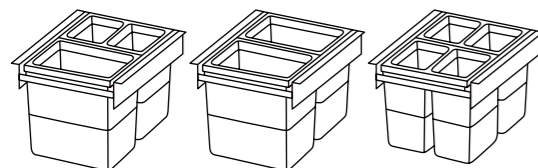

szerokość korpusu **400 do 900 mm**

głębokość zabudowy **500 mm**

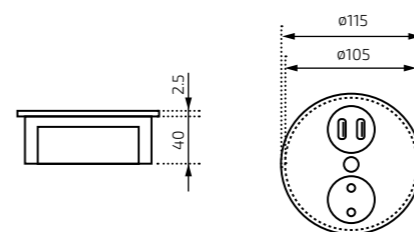

## GNIAZDA ELEKTRYCZNE

Eleganckie i praktyczne rozwiązanie, gdy potrzebne jest podłączenie sprzętu kuchennego lub podładowanie telefonu. Po skończonej pracy wystarczy nacisnąć i cieszyć się równą linią blatu.

### ► TWIST

- występuje w wykończeniu stal szczotkowana
- wersje: z 2 gniazdkami z 1 gniazdkiem i USB, HDMI
- nadaje się do montażu w kuchni, biurze, salonie
- pokrywa obrotowa ułatwia utrzymanie czystości
- mała głębokość (**40 mm**) mieści się w grubości standardowego blatu, nie wchodząc w kolizję z szafkami, znajdującymi się pod blatem

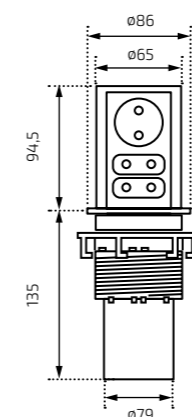

### ► ELEVATOR

- jedno naciśnięcie, by gniazdo płynnie się wysunęło
- efektowny design i nowoczesna technologia
- może być stosowany w blatach o grubości **16-60 mm**
- użycie dodatkowych maskownic pozwala na montaż gniazd wewnątrz szafek górnych lub pod nimi





Estetyczna  
oszczędność  
przestrzeni

## ► SYSTEM SKŁADANYCH FRONTÓW FINETTA SPINFRONT

Rozwiązanie stosowane w aranżacjach nowoczesnych kuchni, a idealne w przypadku mebli biurowych i aneksów kuchennych. Do drzwi pojedynczych lub podwójnych.

### ZALETY:

- odpowiedź na potrzebę ukrycia zabudowy kuchennej
- pełny dostęp do wnętrza szafy – front chowa się we wnęce konstrukcyjnej
- oszczędność miejsca, które zwykle jest potrzebne do otwarcia skrzydeł drzwiowych
- swoboda przemieszczania się wokół mebla

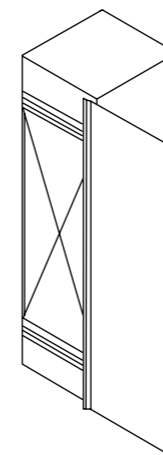
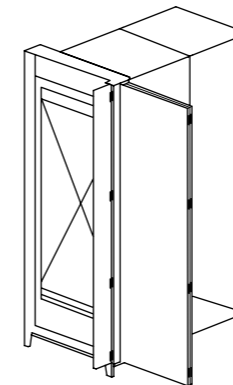

wysokość frontu	<b>1200 do 2700 mm</b>
-----------------	------------------------

szerokość frontu pojedynczego	<b>500 do 600 mm</b>
-------------------------------	----------------------

szerokość frontu składanego	<b>1200 do 1400 mm</b>
-----------------------------	------------------------



Wszystko  
jasne

## ► OŚWIETLENIE LOOK LED

System oświetleniowy stworzony specjalnie dla meblarstwa. To rozwiązania, które sprawdzają się w zarówno w przypadku mebli kuchennych, jak i pokojowych, łazienkowych, sklepowych czy garderób. Dostarcza światła przestrzeniom roboczym, rozjaśnia szuflady, dodaje klimatu.

### ZALETY:

- rozbudowane możliwości konfiguracji
- prostota instalacji
- ogólnoświatowy certyfikowany system
- trzy grupy zasilania: 12 V, 24 V, 350 mA
- Plug & Play

### ► LOOK LED

<b>OPRAWY</b>	taśmy led, oświetlenie wpuszczane, montowane na powierzchni, na akumulator
<b>ZASILACZE</b>	klasyczne, superpłaskie, gniazdkowe
<b>PRZEŁĄCZNIKI</b>	sensorowe, pojemnościowe, mechaniczne, modułowe, radiowe
<b>PROFILE</b>	drążki ubraniowe, profile do szkła, profile do szuflad, kątowe, montowane na powierzchni, wpuszczane
<b>AKCESORIA DODATKOWE</b>	sterowniki, przedłużacze, konwertery



Design  
i wygoda

## ► UCHWYTY

Elementy łączące użyteczność z dekoracyjnością. Zapewniają komfort otwierania mebla, pomagając wewnątrz nabrać stylu. W rozbudowanej ofercie z pewnością znajduje się uchwyt odpowiadający potrzebom miejsca.

Zdarza się, że zastosowanie uchwyty mogłoby zakłócić oczekiwany efekt wizualny. W takiej sytuacji warto wybrać system bezuchwytowy.

### W OFERCIE:

#### ► HÄFELE DESIGN

- uchwyty projektowane wyłącznie dla Häfele

#### ► TREND USED LOOK

- nowe i nowoczesne spojrzenie na patynę

#### ► TIMELESS

- przede wszystkim funkcjonalność

#### ► LISTWY UCHWYTOWE

- ergonomia i ponadczasowa elegancja

#### ► UCHWYTY WPUSZCZANE I KRAWĘDZIOWE



Dla stolarza  
i dla wnętrza

## ► AKCESORIA MONTAŻOWE

Złożyć wszystko w całość. Niezbędne w pracy stolarza, potrafią podnieść estetykę mebli, warunkując ich codzienne funkcjonowanie.

### W OFERCIE:

- złącza meblowe
- zawieszki do szafek górnych i dolnych
- złącza do blatu
- wkręty samowiercące
- podpórki pótek
- nóżki cokotowe

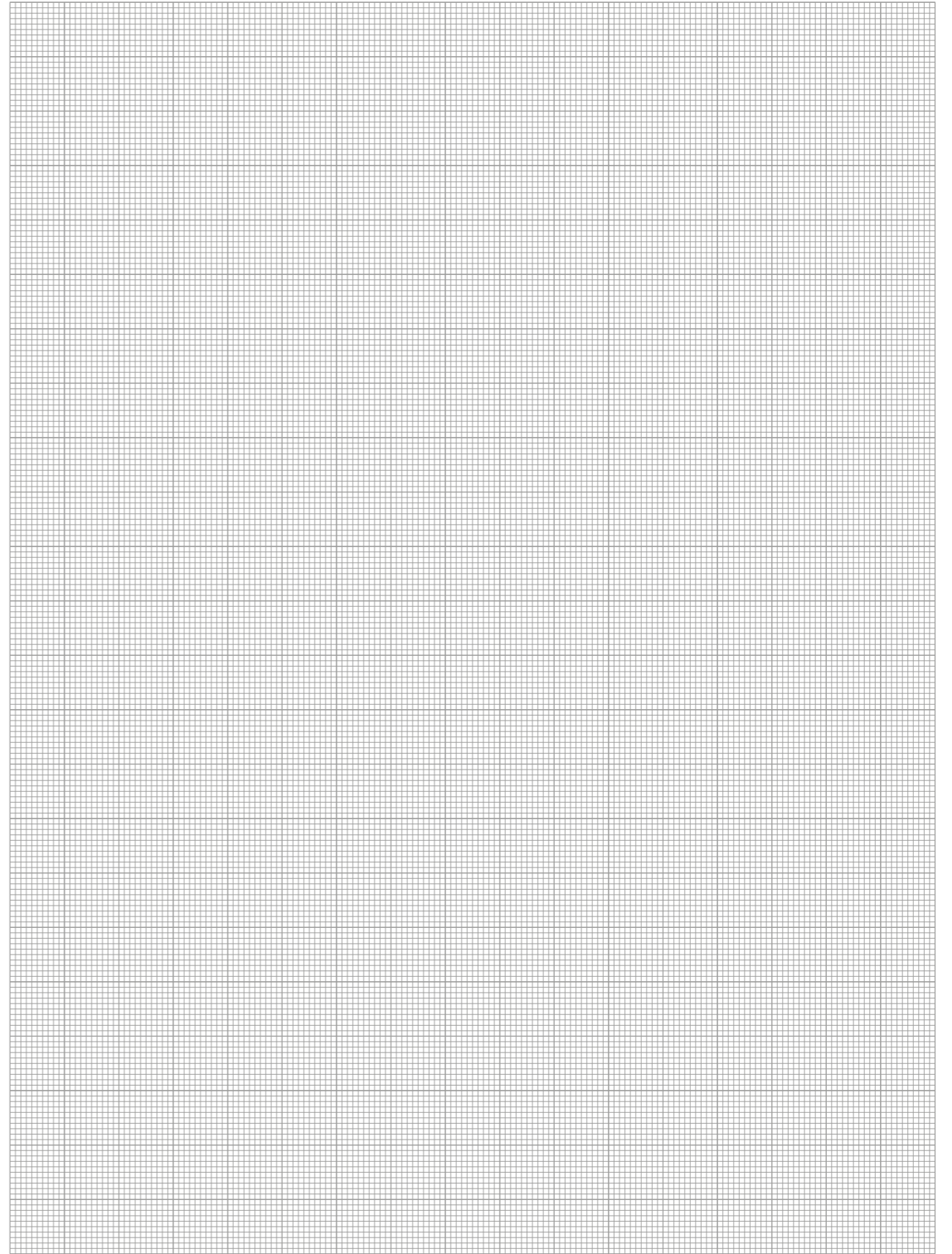
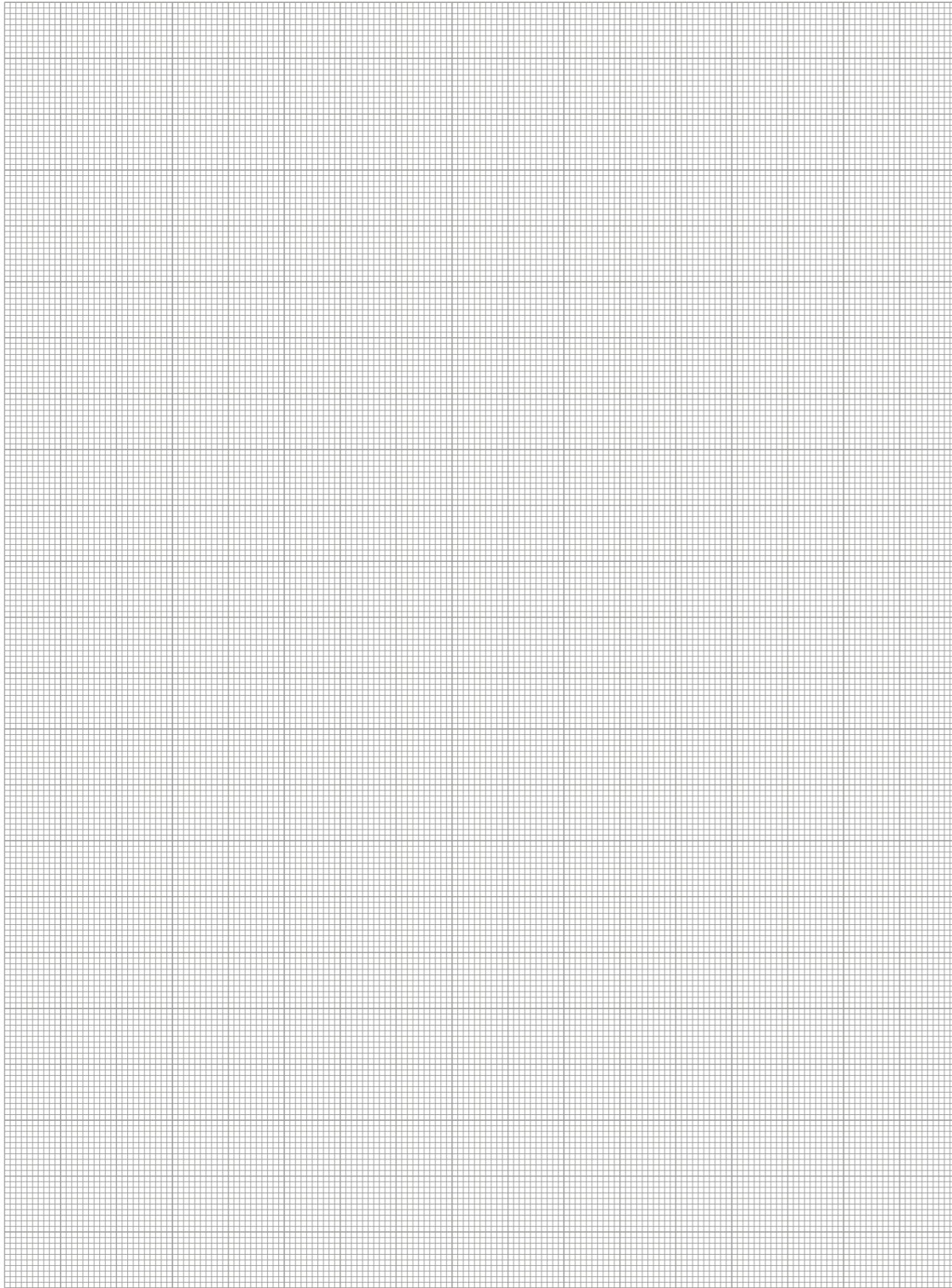

Autor koncepcji i strategii marki:

JUST [www.just.com.pl](http://www.just.com.pl)

Producent sesji zdjęciowej:

Photosynteza [www.photosynteza.com](http://www.photosynteza.com)

Producent mebli:

Julo Mebel [www.julomebel.pl](http://www.julomebel.pl)

Podczas sesji zdjęciowych wykorzystano produkty dostarczone przez firmy:

Mechart [www.mechart-agd.pl](http://www.mechart-agd.pl)

Śmigiełski Technika Kuchenna [www.zlewozmywaki.pl](http://www.zlewozmywaki.pl)

Black Red White [www.brw.com.pl](http://www.brw.com.pl)

Toflesz [www.toflesz.com](http://www.toflesz.com)

Świat Krzesel [www.swiat-krzesel.pl](http://www.swiat-krzesel.pl)

Katalog ma charakter wyłącznie poglądowy i nie stanowi oferty w rozumieniu przepisów kodeksu cywilnego. Z uwagi na technikę druku przedstawione tutaj produkty mogą nieznacznie różnić się od rzeczywistych. Zabrania się reprodukcji całości i fragmentów niniejszego katalogu bez zgody Häfele Polska Sp. z o.o.

Partner Häfele:

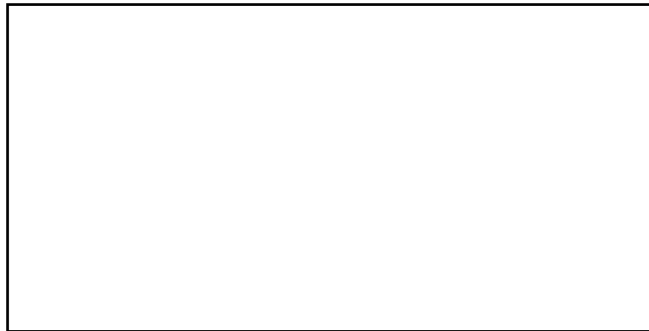

**HÄFELE**

**Häfele Polska Sp. z o.o.** | ul. Wrocławska 4d | Długotęka | 55-095 Mirków

tel: +48 71 747 23 00 | e-mail: [info@hafele.pl](mailto:info@hafele.pl)

[www.hafele.pl](http://www.hafele.pl)

